

SINCE 1908

Solis

CREMALATTE

92024

Typ 869

Návod k použití





DŮLEŽITÁ BEZPEČNOSTNÍ OPATŘENÍ

Před použitím tohoto lisu na citrusy Solis si pečlivě přečtete tuto uživatelskou příručku a seznámte se s obsluhou přístroje, abyste jej mohli bezpečně používat. Doporučujeme tuto příručku uschovat, a pokud přístroj předáváte dál, předat s ním novému majiteli také tuto příručku. Pro svou vlastní bezpečnost dodržujte následující bezpečnostní opatření při používání elektrických zařízení:

1. Abyste zabránili zasažení elektrickým proudem, nesmí přijít jednotka motoru, napájecí kabel ani zástrčka do styku s vodou ani jinými kapalinami. Nebezpečí úrazu elektrickým proudem! Pokud by jednotka motoru, popř. napájecí kabel či zástrčka, přišly do styku s kapalinou, použijte suché gumové rukavice a okamžitě zástrčku vytáhněte ze zásuvky. Přístroj znovu nespouštějte, dokud jeho funkčnost a bezpečnost nekontroluje společnost Solis nebo servisní středisko autorizované společností Solis.
2. Přístroj neobsluhujte (ani nevytahujte/nezapojujte) mokřýma či vlhkýma rukama nebo nohama
3. Než přístroj použijete, ujistěte se, že napětí uvedené na typovém štítku přístroje odpovídá napětí elektrického vedení ve vaší oblasti.
4. Umístěte přístroj na rovný, pevný a suchý povrch. Vibrace během použití mohou způsobit, že se přístroj posune. Proto nepokládejte přístroj na okraj stolu nebo pracovní desky. Přístroj nepoužívejte ve venkovních prostorách.
5. Nenechávejte napájecí kabel viset přes okraj stolu, aby nedošlo ke strhnutí přístroje ze stolu. Zajistěte, aby přístroj ani napájecí kabel či zástrčka nepřišly do styku s horkými povrchy, jako jsou plotýnky či radiátory, a aby nepřišly do kontaktu se samotným přístrojem. Před zapojením zástrčky kabelu do zásuvky, vždy úplně rozviňte napájecí kabel.
6. Udržujte spotřebič v dostatečné vzdálenosti od horkého plynu, horkých pecí a jiných spotřebičů vyzařujících teplo nebo zdrojů tepla. Nikdy nepoužívejte přístroj na horkém nebo mokřém povrchu. Přístroj nikdy neumísťujte v blízkosti vlhka, tepla a otevřeného ohně.
7. Nikdy přístroj nenoste za napájecí kabel a na kabel nic nepokládejte. Nikdy za napájecí kabel netahejte, abyste jej odpojili ze zásuvky. Vždy tahejte pouze za zástrčku.
8. Doporučujeme spolu s tímto přístrojem nepoužívat prodlužovací kabel. Neumisťujte přístroj přímo pod stěnovou zásuvku.





9. Před čištěním a v době, kdy přístroj nepoužíváte nebo necháváte bez dozoru, jej odpojte ze zásuvky. Doporučujeme používat proudový chránič (bezpečnostní spínač RCD), který zajišťuje dodatečnou ochranu během používání elektrických přístrojů. Doporučujeme používat bezpečnostní spínač se jmenovitou hodnotou zbytkového provozního proudu max. 30 mA. Profesionální radu na toto téma získáte od elektrikáře.
10. Neprovádějte žádné úpravy na přístroji, napájecí šňůře, zástrčce nebo příslušenství.
11. Nenechávejte napěňovač během používání bez dozoru. Nesprávné používání může vést k úrazu!
12. Nikdy nesahejte pro přístroj, který spadl do vody či jiné kapaliny. Před jeho vytažením vždy použijte suché gumové rukavice k odpojení přístroje ze zásuvky. Přístroj znovu nespouštějte, dokud jeho funkčnost a bezpečnost nekontroluje společnost Solis nebo servisní středisko autorizované společností Solis.
13. Nikdy nepokládejte napěňovač tam, kde může snadno spadnout do vody. (např. vedle dřezu).
14. Umístěte přístroj tak, aby nikdy nebyl vystaven přímému slunečnímu svitu.
15. Do otvorů přístroje nikdy nevkládejte žádné předměty ani nástroje. Přístroj by se mohl poškodit – riziko zasažení elektrickým proudem!
16. Během používání přístrojem netřeste ani nepohybujte. Nikdy přístroj nepřesouvejte, když je zapnutý v zásuvce!
17. Používejte Solis Cremalatte pouze na napěnění nebo míchání, případně zahřátí mléka nebo horké čokolády.
18. Přístroj používejte pouze tak, jak je popsáno v této příručce. Nikdy nezapínejte přístroj bez skleněné nádoby, nebo pokud není správně na místě ani pokud je prázdná. Nesprávné příslušenství nebo použití může vést k poškození přístroje, vzniku požáru, úrazu elektrickým proudem nebo vzniku zranění či škod.
19. Přístroj používejte pouze s přiloženým příslušenstvím nebo příslušenstvím doporučeným společností Solis. Nesprávné příslušenství nebo použití může vést k poškození přístroje, vzniku požáru, úrazu elektrickým proudem nebo vzniku zranění či škod.
20. Tento přístroj je určen pouze k použití v domácnosti, nikoli ke komerčnímu použití. Nepoužívejte ve vozidlech či na lodích.
21. Před každým použitím přístroj zkontrolujte.





22. Abyste předešli zasažení elektrickým proudem, nepoužívejte přístroj v případě, že jsou přístroj samotný, jeho napájecí kabel nebo zástrčka poškozené nebo je-li přístroj jakkoli vadný, spadl na zem, je poškozený nebo se uvolnila kterákoli z jeho částí. Nikdy se přístroj nepokoušejte opravit sami. Vždy jej odnesete do servisu Solis nebo jiného servisního střediska autorizovaného společností Solis, kde jej zkontroluje a provede mechanickou a elektrickou údržbu odborník, vyhnete se tak souvisejícím rizikům.
23. Děti a osoby bez znalosti či zkušenosti s manipulací s tímto zařízením či osoby s omezenými tělesnými, smyslovými či duševními schopnostmi by odšťavňovač neměly používat bez dohledu či přesných pokynů osoby odpovědné za jejich bezpečí. Kromě toho si tyto osoby musí být vědomy rizik a nebezpečí plynoucích z obsluhy přístroje a vědět, jak přístroj bezpečně obsluhovat. Čištění a uživatelskou údržbu přístroje nesmí provádět děti bez dozoru. Za žádných okolností nesmí být přístroj používán nebo čištěn dětmi mladšími 8 let. Přístroj i napájecí kabel udržujte mimo dosah dětí mladších 8 let.
24. Přístroj i napájecí kabel udržujte mimo dosah dětí a domácích mazlíčků.
25. Děti smí přístroj čistit pouze pod dohledem odpovědné dospělé osoby.
26. Děti si nesmí s přístrojem hrát. Udržujte obalový materiál včetně plastových pytlíků mimo dosah dětí, hrozí nebezpečí udušením!
27. Udržujte bezpečnou vzdálenost dětí od přístroje během používání – mléko, skleněná nádoba a nahřívací podložka jsou horké! Nádobu s mlékem držte pouze za rukojeť.
28. Přístroj je vybaven bezpečnostním systémem: napěňovač se spustí pouze tehdy, kdy je nádoba správně umístěna. Šlehač pěny musí být nasazen na kolíčku v nádobce.
29. Nikdy přístroj nepoužívejte s externím časovačem nebo dálkovým ovládáním.
30. Přístroj používejte pouze s přiloženým příslušenstvím nebo příslušenstvím doporučeným společností Solis. Nesprávné příslušenství nebo použití může vést k poškození přístroje, vzniku požáru nebo úrazu elektrickým proudem.
31. Při čištění přístroje či odstraňování/vkládání částí musí být přístroj vypnutý a odpojený ze zásuvky. V opačném případě by mohlo dojít k poranění. Přístroj vypojte z elektrické sítě pokud není používán.
32. Mezi jednotlivým použitím nechte přístroj vychladnout.
33. Při napěňování dávejte dobrý pozor – nikdy nepřikládejte prsty, ruce, vlasy, oděvy, šperky a kuchyňské nástroje do blízkosti rotujících a pohyblivých částí. Během používání nemanipulujte se žádnými předměty v nádobě.
34. Vždy nechte kryt nádoby zavřený během používání. Po vypnutí přístroje, chvíli počkáte, než se šlehač zastaví, proto otevřete kryt nádoby až se kompletně zastaví.





35. Skleněná nádoba nesmí být použita na běžném sporáku.
36. Pouze nádoba, která je součástí Solis napěňovače, může být použita s tímto přístrojem. Nikdy nepoužívejte jiné nádoby.
37. Po každém použití odpojte ze zásuvky. Teprve poté je přístroj zcela vypnutý.
38. **VAROVÁNÍ:** Nádoba z napěňovače je ze skla, pokud dojde k rozbití, dejte pozor, aby jste se nezranili a v žádném případě ji opět nepoužívejte!
39. Přístroj je nutné čistit po každém použití. Přečtěte si prosím poznámky k čištění uvedené v části věnované čištění a péči na straně 12 této příručky.
40. Před prvním použitím z přístroje odstraňte a zlikvidujte veškerý obalový materiál a případné nálepky nebo štítky (kromě typového štítku) a opláchněte nádobu, šlehač a kryt nádoby. Přečtěte si prosím poznámky k čištění uvedené v části věnované čištění a péči na straně 12 této příručky



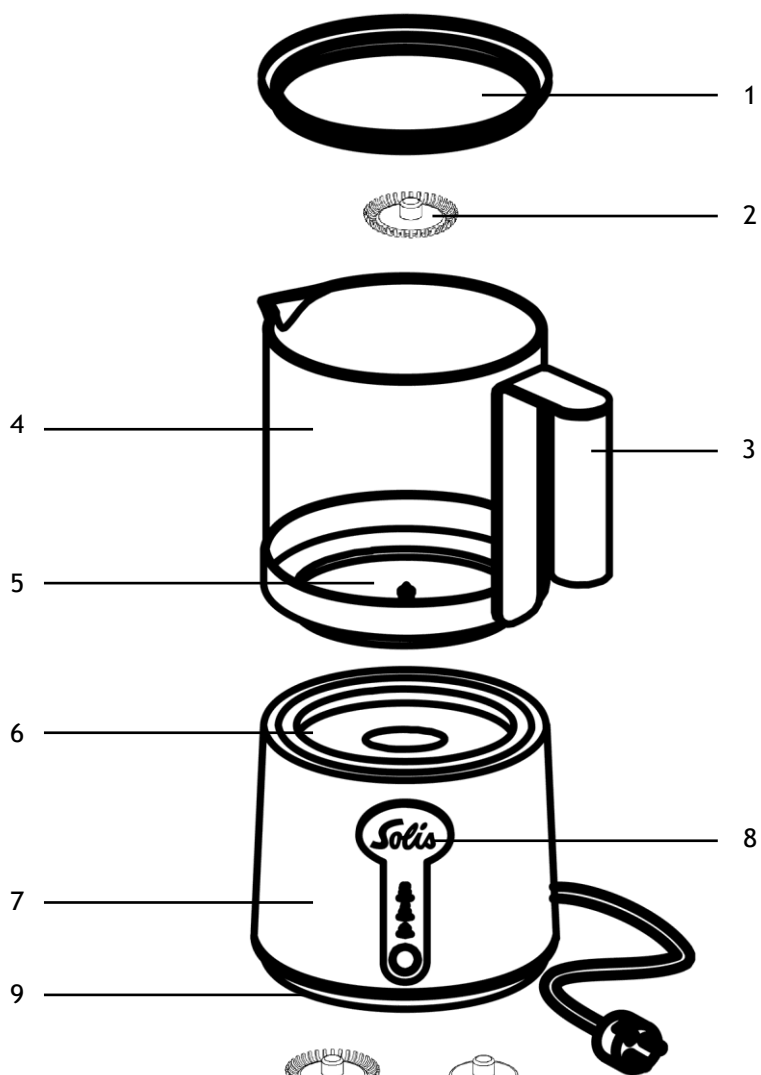

▲ POPIS PŘÍSTROJE



Šlehač pěny se zuby pro
napěnění mléka

Nástavec pro míchání horkého
mléka

- 
-
- 1 Kryt nádoby
 - 2 Šlehač pěny se zuby pro napěnění mléka
 - 3 Rukojeť nádoby
 - 4 Skleněná nádoba
s indikátorem naplnění (MIN a MAX)
 - 5 Dno nádoby
S kolíčkem pro nasazení šlehače
 - 6 Nahřívací podložka
s bezpečnostním spínačem a teplotním senzorem
 - 7 Motorová základna
 - 8 Ovládací panel
s displejem a dotykovým tlačítkem
 - 9 V spodní části přístroje:
Nástavec pro míchání horkého mléka a náhradní šlehač pěny se zuby pro
napěnění mléka
- 
- 

■ ROZSAH FUNKCÍ NAPĚŇOVAČE SOLIS CREMALATTE



pro přípravu horké čokolády
(zahřátí na cca 70°C)



pro ohřátí a napěnění mléka
(zahřátí na cca 60°C)



pro napěnění mléka, resp. míchaní mléka s čokoládou/kakaem bez zahřátí
(studené)

■ MŮŽETE SI VYBRAT Z 5 NGSMETHODEN WÄHLEN

Příprava	Šlehač - typ	Funkce
Teplá mléčná pěna	Šlehač pěny se zuby	
Studená mléčná pěna	Šlehač pěny se zuby	
Teplé mléko bez pěny	Nástavec pro míchání bez zubů	
Horká čokoláda bez pěny	Šlehač pěny se zuby/ Nástavec pro míchání bez zubů	
Studená čokoláda bez pěny	Šlehač pěny se zuby/ Nástavec pro míchání bez zubů	

■ INDIKÁTOR NAPLNĚNÍ NA NÁDOBĚ

- 350 ml (MAX) Maximální objem – aby mléko u šlehání nepřeteklo
- 250 ml
- 150 ml (MIN) Minimální objem – aby bylo možné mléko napěnit
(Indikátor je zároveň s horním nerezovým okrajem)

▲ ZAČÍNÁME

- Umístěte motorovou základnu na suchý a rovný povrch, mimo dosah dětí a poblíž elektrické sítě.
- Pokud byl přístroj nedávno použit a je pořád teplý, nechte ho vychladnout.
- Ujistěte se, že nahřívací podložka a spodní část nádoby jsou čisté a suché.

■ ŠLEHÁNÍ MLÉKA, HORKÉHO NEBO STUDENÉHO

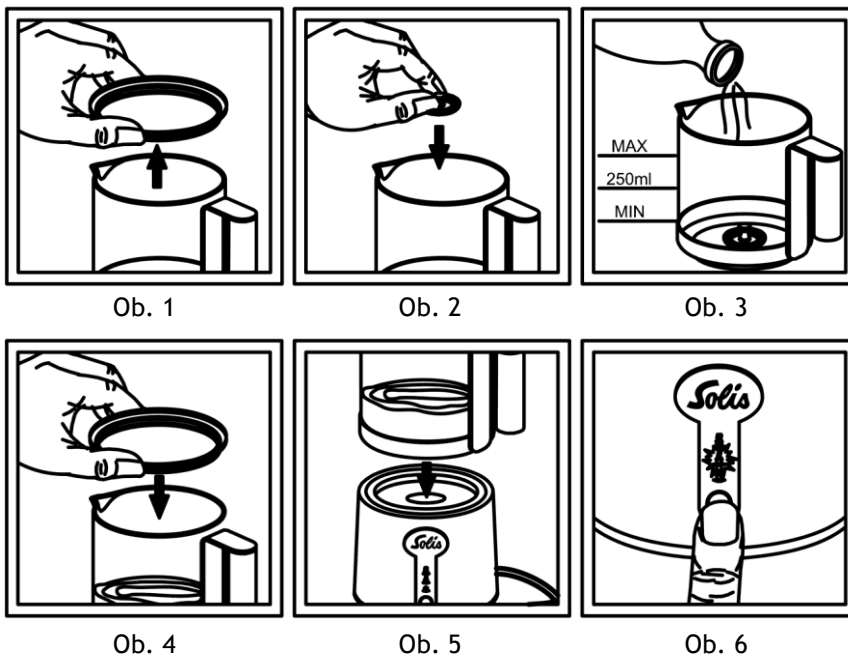

- Sundejte kryt z nádoby (Ob. 1).
- Nandejte šlehač mléka se zuby na kolíček v nádobce (Ob. 2).
- Nalijte do nádoby studené mléko. Dejte pozor na minimální a maximální indikátor objemu. Pokud nalijete do nádoby víc mléka než 350ml, mléko se u šlehání / míchání může vylít. (Ob. 3).
- Vraťte zpět kryt nádoby (Ob. 4).



- Postavte skleněnou nádobu pomocí rukojeti na nahřívací podložku na základnu přístroje. Napájecí kabel připojte do vhodné elektrické sítě. (Ob. 5).
- Opakovaným stiskem dotykového tlačítka zvolte požadovaný program, dokud se nezobrazí na displeji (Ob. 6):

 Mléčná pěna bez nahřátí

 Mléčná pěna a nahřátí

- Magnetický motor roztočí šlehač v nádobě a v závislosti na zvolené funkci, nahřívací podložka začne ohřívat.
- Po cca 90 až 360 vteřinách se přístroj automaticky vypne a symbol funkce zhasne. Mléko je napěněné a můžete jej nalít na espresso/kávu. Předtím, však sundejte z nádoby kryt.
- Pokud chcete přístroj vypnout dřív, než se automaticky zastaví stiskněte tlačítko na ovládacím panelu.

Tipy:

- Nechte napěněné mléko chvíli stát, stane se tak pevnějším.
- Když naberete pěnu lžící a nanesete na espress, pěna zůstane kompaktnější.
- V závislosti na zvoleném druhu kávy, nalijte zbývající mléko do kávy:

Cappuccino uděláte z jedné třetiny z espressa, jedné třetiny horkého mléka a jedné třetiny pěny.

Latte Macchiato uděláte z jednoho espressa, trošky horkého mléka a hodně pěny.

Caffè Latte uděláte tak, že do velké sklenice dáte dvojité espresso a pak dolijete horkým mlékem. Přidejte malinko pěny nebo můžete nechat úplně bez pěny.

- Pro nejlepší výsledky k vyšlehání mléka použijte studené, nízkotučné mléko (1,5% tuku).
- Studené našlehané mléko se skvěle hodí do ledové kávy nebo Cappuccina Fredda. Studenou pěnu vytvoříte pomocí šlehač pěny se zuby s nastavením symbolu .



■ PŘÍPRAVA HORKÉ ČOKOLÁDY



Ob. 7

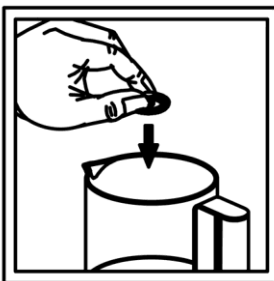

Ob. 8

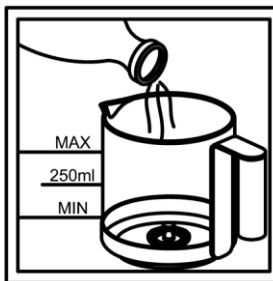

Ob. 9



Ob. 10



Ob. 11



Ob. 12

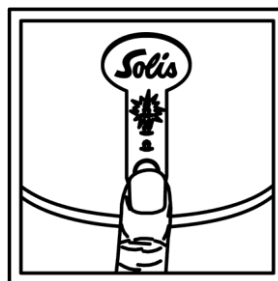

Ob. 13

- Sundejte kryt z nádoby (Ob. 7).
- Nandejte šlehač mléka se zuby nebo bez zubů na kolíček v nádobce (Ob. 8).
- Nalijte do nádoby studené mléko. Dejte pozor na minimální a maximální indikátor objemu. Pokud nalijete do nádoby víc mléka než 350ml, mléko se u šlehání / míchání může vylít. (Ob. 9).
- Nasypte do nádoby max 20g kakaového prášku (Ob. 10).



- Vraťte zpět kryt nádoby (Ob. 11).
- Postavte skleněnou nádobu pomocí rukojeti na nahřívací podložku na základnu přístroje. Napájecí kabel připojte do vhodné elektrické sítě (Ob. 12).
- Opakovaným stiskem dotykového tlačítka zvolte požadovaný program, dokud se nezobrazí na displeji:

 Míchání a zahřívání (Ob. 13)

- Magnetický motor roztočí šlehač v nádobě a v závislosti na zvolené funkci, nahřívací podložka začne ohřívát.
- Po cca 300 až 420 vteřinách se přístroj automaticky vypne a symbol funkce zhasne. Lahodná horká čokoláda je připravena a můžete jí nalít do hrníčku. Předtím, však sundejte z nádoby kryt.
- Pokud chcete přístroj vypnout dřív, než se automaticky zastaví stiskněte tlačítko na ovládacím panelu.

■ ČO DĚLAT PO NAŠLEHÁNÍ PĚNY A PŘÍPRAVĚ HORKÉ ČOKOLÁDY

- Po přípravě pěny horkého mléka nebo čokolády, vždy vypojte přístroj z elektrické sítě a nechte přístroj vychladnout.
- Doporučujeme vyčistit příslušenství a základnu ihned po vychladnutí přístroje, vyhnete se tak zaschlému mléku nebo čokolády.
- Pokud chcete přístroj opět použít, nechte ho kompletně vychladnout!



▲ ČIŠTĚNÍ A PÉČE

- Před každým čištěním vždy vypojte přístroj z elektrické sítě a nechte ho vychladnout. **VAROVÁNÍ:** Nahřívací podložka skleněná nádoba jsou horké po použití!
- Vyndejte šlehač pěny ze skleněné nádoby a opláchněte ho pod tekoucí vodou (Ob.14).
- Omyjte skleněnou nádobu a kryt v teplé vodě s houbičkou s jemným prostředkem na nádobí, opláchněte a usušte (Ob. 15). Skleněnou nádobu můžete myt v myčce na nádobí. V myčce na nádobí nemyjte kryt nástavce na šlehání a míchání a v žádném případě nemyjte motorovou základnu. Po nějaké době se může stát, že se materiál a potisk opotřebí.
- Nikdy k čištění motorové základny a částí přístroje nepoužívejte agresivní či abrazivní čisticí prostředky – mohlo by dojít k poškrábání povrchu.
- Motorovou základnu a nahřívací podložku čistěte pouze s vlhkým hadříkem. Nikdy základnu, kabel ani zástrčku neponořujte do vody ani nedržte pod tekoucí vodou. (Ob. 16 a 17).
- Náhradní nástavce na šlehání / míchání uskladněte vždy v spodní části přístroje, respektive jeden z nich dejte zpět do skleněné nádoby. Tak bude je budete mít vždy po ruce. (Ob. 18).

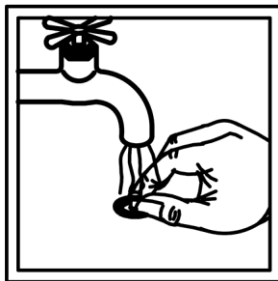

Ob. 14



Ob. 15

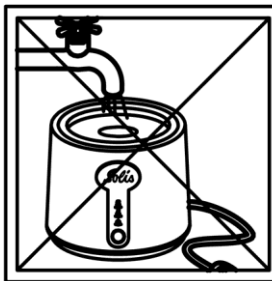

Ob. 16



Ob. 17

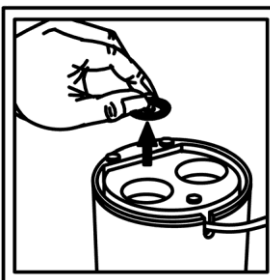

Ob. 18



▲ ŘEŠENÍ PROBLÉMŮ

PROBLEM: Pokud se po stisknutí tlačítka přístroj nespustí, nerozsvítí se žádný symbol a přístroj nefunguje.

- Zkontrolujte jestli je zástrčka správně zasunuta v zásuvce a jestli je v zásuvce proud.
- Zkontrolujte napájecí kabel a zástrčku. Pokud je jedno z toho poškozeno odнесите přístroj do autorizovaného servisního střediska, kde Vám napájecí kabel vymění.
- Zkontrolujte jestli je skleněná nádoba správně nasazena.

PROBLÉM: Mléko nelze napěnit.

- Zkontrolujte jestli je mléko nízkotučné (1,5% tuku) a studené.
- Zkontrolujte jestli je nástavec pro šlehání správně nasazený a že je to ten se zuby.
- Pokud přidáte kakaový prášek, mléko se napění jen malinko, pokud vůbec.

▲ TECHNICKÉ SPECIFIKACE

Číslo modelu	F280UA, Typ 869
Popis produktu	Napěňovač mléka
Napětí/frekvence	220-240V~ / 50 Hz
Výkon	600 Watt
Rozměry (H x Ø)	ca. 21,5 x 19,0 cm (včetně rukojetě)
Objem	150 – 350 ml studeného mléka
Hmotnost	cca. 1,20 kg

Technické změny vyhrazeny.



▲ LIKVIDACE



EU 2002/96/EC

Informace o správné likvidaci výrobku v souladu s evropskou směrnicí 2012/19/EU.

Na konci životnosti tohoto výrobku je zakázáno likvidovat výrobek spolu s domácím odpadem. Výrobek na konci životnosti je třeba odnést do sběrného dvora či k obchodníkovi poskytujícímu službu zpětného odběru elektrozařízení. Oddělená likvidace elektrických a elektronických zařízení zabraňuje negativním dopadům na životní prostředí a lidské zdraví, které plynou z nevhodné likvidace, a umožňuje zpětné získání součástí a jejich recyklaci, která vede k výrazným úsporám energie a zdrojů. Abychom zdůraznili povinnost oddělené ekologické likvidace tohoto zařízení, je výrobek označen symbolem přeškrtnutého odpadkového koše.

Společnost Solis of Switzerland Ltd. si vyhrazuje právo kdykoli provádět technické a vizuální změny a úpravy výrobku za účelem zlepšení jeho funkce

ZÁKAZNICKÁ LINKA SOLIS

Tento výrobek se vyznačuje dlouhou životností a spolehlivostí. Pokud však náhodou dojde k poruše, stačí nám zavolat. Často lze totiž poruchu snadno a rychle vyřešit správným tipem či technikou, aniž byste museli zařízení posílat zpět kvůli opravě. Poskytneme vám veškeré rady a praktickou podporu, které budete potřebovat. Kontaktní adresy najdete na konci této příručky.

Originální balení uschovejte na bezpečném místě, abyste jej mohli použít v případě, že bude třeba výrobek přepravovat nebo odeslat poštou



▲ DVOULETÁ ZÁRUKA

Na tento výrobek poskytujeme záruku pro případ, že vada vznikne prokazatelně v důsledku selhání materiálu nebo konstrukce a navzdory řádnému použití a péči. Záruka začíná běžet od data prodeje, které je uvedeno na účtence, přičemž účtenka musí být k výrobku přiložena.

▲ ZÁKAZNICKÝ SERVIS

Bonito CZ s.r.o
Pod Pekařkou 1/107
147 00 Praha 4 – Podolí
Česká Republika

+420 724 061 558
Info@bonito.cz

